

Sadržaj

Elementi za konzolnu WC školjku	1D.2
Elementi za pisoar	1D.6
Elementi za umivaonik	1D.5
Elementi za bide	1D.5
Noseći sistemi	1D.7
Traverze i montažne ploče	1D.9
Pričvršćenja	1D.12
Ploče za oblaganje	1D.14
Revizijski otvori	1D.16
Cijevno pričvršćenje	1D.17



Elementi za konzolnu WC školjku

GIS montažni element za zidni WC UP320, tipka Danceline / Sigma

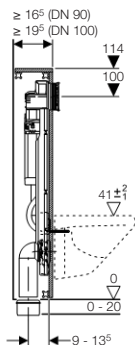
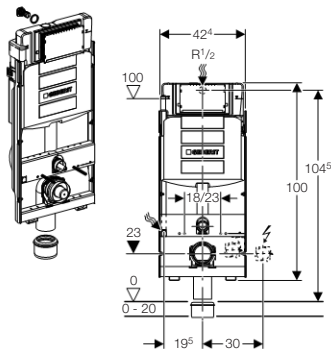

Namjena

- Za montažu konzolne WC školjke s razmakom ovisja 18 cm ili 23 cm
- Za ugradnju u GIS predzid u visini elemenata ili prostora
- Za ugradnju u GIS pregradu u visini elemenata ili prostora
- Za ugradnju u GIS otok
- Za priključak Geberit AquaClean-a

Svojstva

- Priključak vode iza / gore u sredini
- UP320 ugradbeni vodokotlić s aktiviranjem sprijeda
- Dvokoličinsko ispiranje tipkom za aktiviranje Sigma50, Sigma20, Samba ili Bolero

- Jednokoličinsko ispiranje s tipkom za aktiviranje Sigma10
- Start/stop ispiranje s tipkom za aktiviranje Rumba, Mambo ili Tango
- Količina vode za ispiranje može se podesiti
- Ugradbeni vodokotlić za montažu i popravke bez alata
- Zaštitna kutija može se montirati i skratiti bez alata
- Zaštitna kutija štiti servisni otvor od vlage i prljavštine
- Poluge za aktiviranje zvučno izolirane, brzo podesive bez alata
- Univerzalni priključak vode, kompatibilan s MeplaFix adapterom, mogućnost montiranja i rukovanja bez alata
- Priključno crijevo uz kutni ventil, može se spojiti bez alata
- Ugradbena visina 114 cm
- Moguća je primjena za konzolnu WC školjku s malom površinom podloge uz dodatni pribor
- Nosivi okvir, pocinčan
- Ugradbeni vodokotlić potpuno izoliran protiv rošenja

Karakteristike proizvoda

Dozvoljeni tlak vodovodne mreže	0,2 - 10 bar
Maks. radna temperatura vode	25 °C
Tvornički podešena količina vode za ispiranje	6 i 3 l
Velike količine vode za ispiranje	6 / 7,5 l
Male količine vode za ispiranje	3 - 4 l

Opseg isporuke

- Priključak vode R 1/2" s integriranim kutnim ventilom i ručnim kotačem
- Isplavno koljeno
- Prazna cijev za priključak vode Geberit AquaClean
- Zaštitni čep
- Zaštitna kutija
- 2 navojne šipke M12 za pričvršćivanje keramike
- Priključni set za WC, \varnothing 90 mm
- WC izljevno koljeno, PE-HD, \varnothing 90 mm
- Prijelazna redukcija, PE-HD, \varnothing 90/110 mm
- Pričvrtni materijal
- Nije sadržano: Tipka za aktiviranje Danceline / Sigma

Informacija za narudžbu

Broj artikla	Kratki naziv artikla
461.311.00.5	GIS element UP320 za zidni WC

GIS montažni element za zidni WC UP200, tipka Kappa / Artline

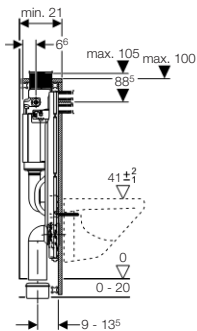
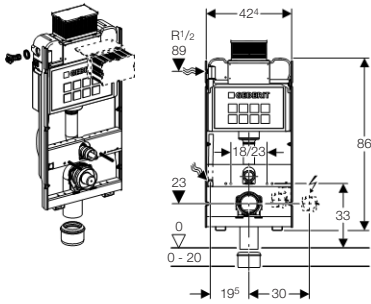

Namjena

- Za ugradnju u GIS predzid u visini elemenata ili prostora
- Za ugradnju u GIS pregradu u visini elemenata ili prostora
- Za ugradnju u GIS otok
- Za montažu konzolne WC školjke s razmakom ovjesa 18 cm ili 23 cm
- Za priključak Geberit AquaClean-a

Svojstva

- Ugradbena visina 100 cm
- UP200 ugradbeni vodokotlić s aktiviranjem odozgo/ sprijeda
- Dvokoličinsko ispiranje
- Količina vode za ispiranje može se podesiti
- Priključak vode, lijevo
- Priključno crijevo uz kutni ventil, može se ručno spojiti
- Brzo podešavanje potisnih poluga za tipku za aktiviranje

- Zaštitna kutija, se može skratiti
- Pričvršćivanje bez alata za izljevano koljeno, zvučno izolirano, podesive dubine u 8 položaja, područje podešavanja 45 mm
- Nosivi okvir, pocinčan
- Ugradbeni vodokotlić potpuno izoliran protiv rošenja
- Moguća je primjena za konzolnu WC školjku s malom površinom podloge uz dodatni pribor

Karakteristike proizvoda

Dozvoljeni tlak vodovodne mreže	0,2 - 10 bar
Maks. radna temperatura vode	25 °C
Tvornički podešena količina vode za ispiranje	6 i 3 l
Velike količine vode za ispiranje	6 / 9 l
Male količine vode za ispiranje	3 - 4 l

Opseg isporuke

- Priključak vode R 1/2" s integriranim kutnim ventilom
- Zaštitni i označni čep
- Prazna cijev za priključak vode Geberit AquaClean
- Zaštitna kutija
- 2 navojne šipke M12 za pričvršćivanje keramike
- Priključni set za WC, ø 90 mm
- WC izljevano koljeno, PE-HD, ø 90 mm
- Prijelazna redukcija, ø 90/110 mm
- Pričvrtni materijal
- Nije sadržano: Tipka za aktiviranje Kappa / Artline

Informacija za narudžbu

Broj artikla	Kratki naziv artikla
461.245.00.1	GIS element UP200 za zidni WC

GIS element za viseću školjku

NOVO

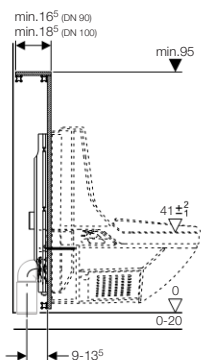
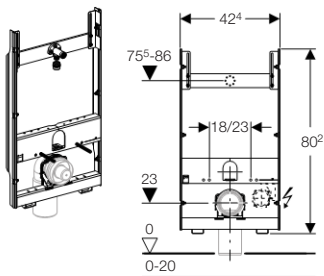

Namjena

- Za priključivanje Geberit AquaClean 7000 kompleta
- Za priključivanje kompleta Geberit AquaClean sa zidnim vodokotlićem
- Za montažu konzolne WC školjke s razmakom ovisja 18 cm ili 23 cm
- Za ugradnju u GIS predzid u visini elemenata ili prostora
- Za ugradnju u GIS pregradu u visini elemenata ili prostora
- Za ugradnju u GIS razdjelnik prostora u visini elemenata ili prostora
- Za ugradnju u GIS otok
- Za uporabu s konzolnim WC-om s postavljenim nazidnim vodokotlićem

Svojstva

- Ugradbena visina 95 cm
- Traverza za armaturne priključke, podesiva po visini i dubini

- Učvršćenje za izljevno koljeno, zvučno izolirano
- Vanjsko centralno odzračivanje može se montirati preko montažne ploče
- Nosivi okvir, pocinčan
- MeplaFix adapter, predmontiran
- Pričvršćivanje bez alata za izljevno koljeno, zvučno izolirano, podesive dubine u 8 položaja, područje podešavanja 45 mm

Opseg isporuke

- MeplaFix priključak vode R 1/2"
- MeplaFix adapter, \varnothing 20 mm
- Zaštitni čep
- 2 navojne šipke M12 za pričvršćivanje keramike
- Pričvrсни materijal

Informacija za narudžbu

Broj artikla	Kratki naziv artikla
461.206.00.1	GIS element za Balena 8000, zidni

Elementi za umivaonik

GIS element za umivaonik

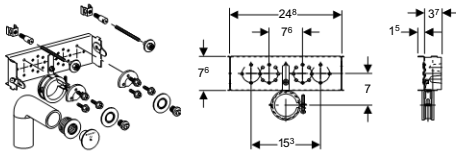

Namjena

- Za ugradnju u GIS predzid u visini elemenata ili prostora
- Za ugradnju u GIS pregradu u visini elemenata ili prostora
- Za ugradnju u GIS otok
- Za montažu umivaonika sa standardnom armaturom
- Za montažu umivaonika sa ili bez keramičkog pokrova sifona

Svojstva

- Armaturna priključna ploča, pocinčana
- Učvršćenje za izljevno koljeno, zvučno izolirano

Opseg isporuke

- Izljevno koljeno, PE-HD, \varnothing 50 mm, produženo
- Brtva \varnothing 44/32 mm
- 2 navojne šipke M10 za pričvršćivanje keramike
- Nije sadržano: Priključci vode

Informacija za narudžbu

Broj artikla	Kratki naziv artikla
461.039.00.1	GIS element za umivaonik

Elementi za bide

GIS montažni element za bide

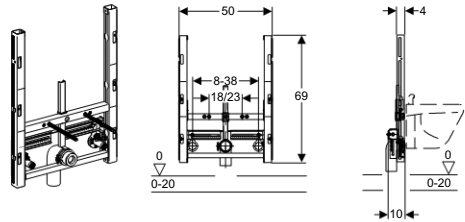

Namjena

- Za ugradnju u GIS predzid u visini elemenata ili prostora
- Za ugradnju u GIS pregradu u visini elemenata ili prostora
- Za ugradnju u GIS otok
- Za montažu zidnog bidea sa standardnom armaturom
- Za uporabu s keramikom s razmakom pričvršćivanja 18 cm ili 23 cm

Svojstva

- Nosivi okvir, pocinčan
- Armaturna priključna ploča podesive visine, zvučno izolirana
- Razmak armaturnih priključaka podesiv
- Učvršćenje za izljevno koljeno podesivo po visini i zvučno izolirano
- Učvršćenje za bide podesive visine

Opseg isporuke

- 2 priključka vode R 1/2"
- 2 brtve
- 2 zaštitna čepa
- Izljevno koljeno, PE-HD, \varnothing 50 mm
- Brtva \varnothing 44/32 mm
- 2 navojne šipke M12 za pričvršćivanje keramike
- Pričvrtni materijal

Informacija za narudžbu

Broj artikla	Kratki naziv artikla
461.530.00.1	GIS element za bide

Elementi za pisoar

GIS montažni element za pisoar

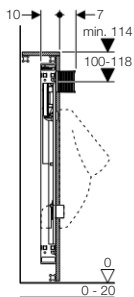
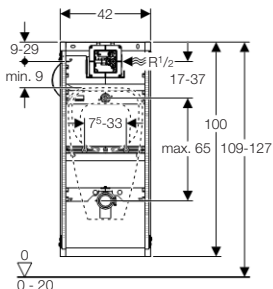
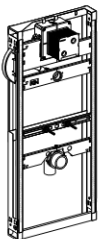

Namjena

- Za ugradnju u GIS predzid u visini elemenata ili prostora
- Za ugradnju u GIS pregradu u visini elemenata ili prostora
- Za ugradnju u GIS otok
- Za montažu pisoara
- Za HyTronic uređaja za aktiviranje ispiranja pisoara IR ili HyTouch uređaja s pneumatskim aktiviranjem ispiranja s pločom veličine 13 x 13 cm

Svojstva

- Nosivi okvir, pocinčan
- Ugradbena visina 114 cm
- Priključak vode 1/2", kompatibilan s MeplaFix adapterom
- Priključak vode se može montirati bez alata
- Ventil predmontiran s navojem za podešavanje
- Prazna cijev za ispiranje cjevovoda montirana
- Priključna klemna
- Zaštitna kutija štiti servisni otvor od vlage i prljavštine

- Zaštitna kutija, se može skratiti
- Fleksibilni spojni element za ispiranje za priključak vode
- Priključak vode \varnothing 32 mm podesive visine
- Učvršćenje za pisoar s navojnom šipkom M8, podesivo po visini i razmaku
- Učvršćenje za izljevno koljeno podesivo po visini i zvučno izolirano

Karakteristike proizvoda

Količina protoka kod 1 bar	0,24 / 0,3 l/s (bez graničnika protoka)
Ispitni tlak vode	16 bar
Ispitni tlak zraka/ inertnog plina	3 bar
Vlažnost zraka	< 100 % relativ
Raspon radnog tlaka	1 - 8 bar
Maks. radna temperatura vode	30 °C

Opseg isporuke

- Ugradbeni set, ventil s navojem za podešavanje, praznom cijevi i priključnom klemom
- Zaštitna kutija s poklopcem
- Priključak vode R 1/2"
- Priključna cijev između priključka vode \varnothing 32 mm i pisoara, uklj. brtvu za pisoar
- Isisavajući sifon \varnothing 50 mm, uklj. brtvu za pisoar
- Izljevno koljeno PE-HD reducirano \varnothing 63/57 mm na \varnothing 50/44 mm, uklj. brtvu za isisavajući sifon
- 2 navojne šipke M8 za pričvršćivanje pisoara
- Pričvrtni materijal
- Nije sadržano: Uređaj za aktiviranje ispiranja pisoara

Informacija za narudžbu

Broj artikla	Kratki naziv artikla
461.621.00.1	GIS UR Universal BH114 R8

Noseći sistemi

GIS profil

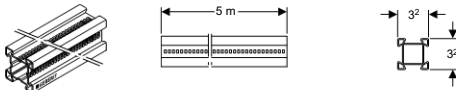

Namjena

- Za izradu GIS sistema nosača

Svojstva

- Pocinčano

Karakteristike proizvoda

Materijal	Čelik
-----------	-------

Informacija za narudžbu

Broj artikla	Kratki naziv artikla
461.000.25.1	GIS profil 3,2x3,2 cm duljina 5m

GIS spojnica profila

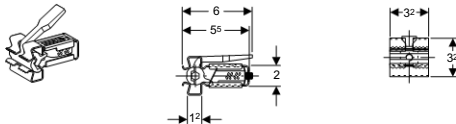

Namjena

- Za izradu GIS sistema nosača
- Za pravokutno spajanje GIS profila bez alata

Svojstva

- Maksimalna dubina umetanja je označena
- Nosač, opružni čelik sa zaštitom od korozije
- Duljine do 1 cm po profilnoj strani mogu se izravnati
- Poluga od tlačnog lijeva za ručno aktiviranje
- Funkcija predblokiranja

Informacija za narudžbu

Broj artikla	Kratki naziv artikla
461.200.00.1	GIS spojnica profila, komplet

GIS kutnik za montažu

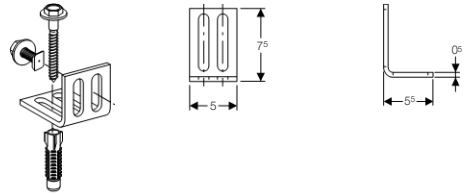

Namjena

- Za izradu GIS sistema nosača
- Za učvršćenje GIS sistema nosača na konstrukciju objekta

Svojstva

- 4 duguljaste rupe
- Pocinčano

Karakteristike proizvoda

Materijal	Čelik
-----------	-------

Opseg isporuke

- Okretni svornjak
- Matica M8
- Pričvrtni materijal

Informacija za narudžbu

Broj artikla	Kratki naziv artikla
461.002.00.1	GIS kutnik za montažu 7,5 x 5,5 cm

GIS distancer

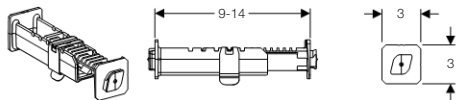

Namjena

- Za izradu GIS sistema nosača
- Za ojačavanje GIS sistema nosača

Svojstva

- Podesivo, s 0.5 cm rasterom
- 2 elementa od tlačnog lijeva, 90° mogu se okrenuti jedan prema drugome
- Smjer umetanja označen
- Skrativo u koracima od 5 mm do 3 cm
- Nosač, opružni čelik

Karakteristike proizvoda

Materijal	Lijevana slitina cinka
-----------	------------------------

Informacija za narudžbu

Broj artikla	Kratki naziv artikla
461.003.00.1	GIS distancer

GIS vezna spojnica

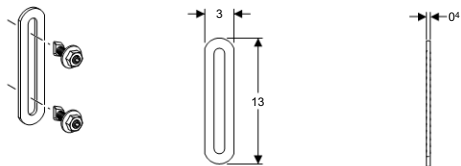

Namjena

- Za izradu GIS sistema nosača
- Za spajanje GIS profila u području okomitih naslaga oplatnih ploča
- Za ojačavanje GIS sistema nosača
- Za uporabu kod pravokutnih ili kosih zidnih priključaka

Svojstva

- Pocičnčano
- S duguljastom rupom

Opseg isporuke

- 2 okretna svornjaka
- 2 matice M8

Informacija za narudžbu

Broj artikla	Kratki naziv artikla
461.022.00.1	GIS vezna spojnica

Traverze i montažne ploče

GIS montažna ploča za ugradbene armature

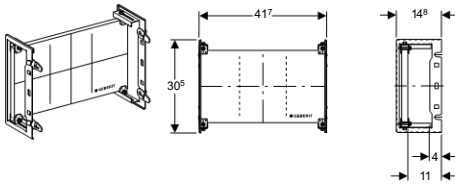

Namjena

- Za ugradnju u GIS sistem nosača
- Za ugradnju u GIS predzid u visini elemenata ili prostora
- Za ugradnju u GIS pregradu u visini elemenata ili prostora
- Za ugradnju u GIS otok
- Za montažu podžbuknih armatura, ventilatora i ostalih ugradnih uređaja

Svojstva

- Armaturna priključna ploča podesive širine, visine i dubine
- Pričvrсна ploča za ugradne armature, vodootporni furnir, skrativa
- Bočni dijelovi podesivi, pocinčani

Opseg isporuke

- Pričvrсни materijal

Informacija za narudžbu

Broj artikla	Kratki naziv artikla
461.173.00.1	GIS montažna ploča za ugradbene uređaje

GIS traverza za ugradbene armature, Hansa/Hansgrohe

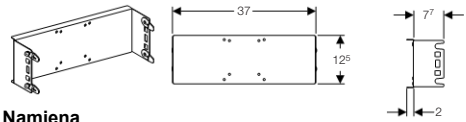

Namjena

- Za ugradnju u GIS sistem nosača
- Za ugradnju u GIS predzid u visini elemenata ili prostora
- Za ugradnju u GIS pregradu u visini elemenata ili prostora
- Za ugradnju u GIS otok

Svojstva

- Armaturna priključna ploča, pocinčana
- Poluga za pričvršćivanje, predmontirana

Opseg isporuke

- Pričvrсни materijal

Informacija za narudžbu

Broj artikla	Kratki naziv artikla
461.178.00.1	GIS traverza ugradbene armature Hansa / Hansgrohe

GIS montažna ploča za GIS ugradbene kutne ventile

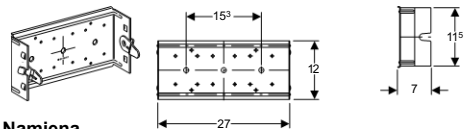

Namjena

- Za ugradnju u GIS sistem nosača
- Za ugradnju u GIS predzid u visini elemenata ili prostora
- Za ugradnju u GIS pregradu u visini elemenata ili prostora
- Za ugradnju u GIS otok
- Za montažu GIS podžbuknih ventila

Svojstva

- Poluga za pričvršćivanje, predmontirana
- Armaturna priključna ploča, pocinčana

Informacija za narudžbu

Broj artikla	Kratki naziv artikla
461.072.00.1	GIS traverza za GIS ugradbene kutne ventile

GIS armaturna ploča s armaturnim priključcima, jednostrukim

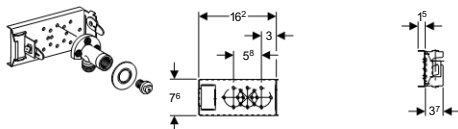

Namjena

- Za ugradnju u GIS sistem nosača
- Za ugradnju u GIS predzid u visini elemenata ili prostora
- Za ugradnju u GIS pregradu u visini elemenata ili prostora
- Za ugradnju u GIS otok
- Za priključivanje nazidne pojedinačne ili blok-armature

Svojstva

- Armaturne ploče, pocinčane, mogu se montirati okomito ili vodoravno
- 2 armaturna priključka, mogu se montirati
- Univerzalna primjenjivost

Opseg isporuke

- Priključak vode R 1/2"
- Zaštitni čep
- Umetak za zvučno izoliranje
- Brtva
- Pričvrсни materijal

Informacija za narudžbu

Broj artikla	Kratki naziv artikla
461.742.00.1	GIS traverza za nazidnu armaturu, jednostruki priključak

GIS armaturna ploča s armaturnim priključcima, dvostrukim

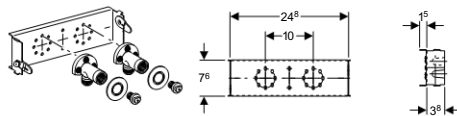

Namjena

- Za ugradnju u GIS sistem nosača
- Za ugradnju u GIS predzid u visini elemenata ili prostora
- Za ugradnju u GIS pregradu u visini elemenata ili prostora
- Za ugradnju u GIS otok
- Za priključivanje nazidnih armatura s osnim razmakom od 10 cm

Svojstva

- Armaturna priključna ploča, pocinčana
- Razmak armaturnih priključaka 10 cm

Opseg isporuke

- 2 priključka vode R 1/2"
- 2 umetka za zvučnu izolaciju
- 2 brtve
- 2 zaštitna čepa
- Pričvrсни materijal

Informacija za narudžbu

Broj artikla	Kratki naziv artikla
461.741.00.1	GIS traverza za nazidnu armaturu, dvostruki priključci - 100 mm

GIS armaturna ploča za nazidnu armaturu

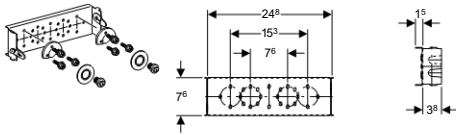

Namjena

- Za ugradnju u GIS sistem nosača
- Za ugradnju u GIS predzid u visini elemenata ili prostora
- Za ugradnju u GIS pregradu u visini elemenata ili prostora
- Za ugradnju u GIS otok
- Za priključivanje nazidnih armatura s osnim razmakom od 15,3 cm

Svojstva

- Armaturna priključna ploča, pocinčana
- Razmak armaturnih priključaka 15,3 cm

Opseg isporuke

- 2 umetka za zvučnu izolaciju
- 2 brtve
- 2 zaštitna čepa
- Pričvrсни materijal

Informacija za narudžbu

Broj artikla	Kratki naziv artikla
461.038.00.1	GIS traverza za nazidnu armaturu, dvostruki priključci - 153 mm

GIS traverza s ugradbenim sifonom NOVO

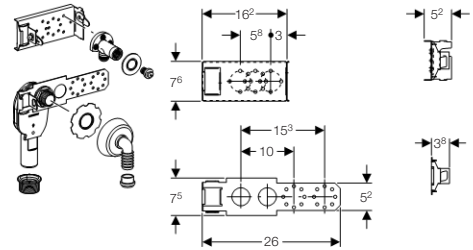

Namjena

- Za ugradnju u GIS sistem nosača
- Za ugradnju u GIS predzid u visini elemenata ili prostora
- Za ugradnju u GIS pregradu u visini elemenata ili prostora
- Za ugradnju u GIS razdjelnik prostora u visini elemenata ili prostora
- Za ugradnju u GIS otok
- Za priključivanje perlice rublja ili perlice za pranje posuđa

Svojstva

- Armaturne ploče, pocinčane, mogu se montirati okomito ili vodoravno
- Priključak vode i podžbukni sifon mogu se postaviti odvojeno ili skupa
- Priključak vode kompatibilan s MeplaFix adapterom

Opseg isporuke

- Priključak vode R 1/2"
- Umetak za zvučno izoliranje
- 2 brtve
- Zaštitni i označni čep
- Ugradbeni sifon
- Kutni cjevasti tuljac \varnothing 19 mm i \varnothing 23 mm, kromiran
- Nastavak za odvod
- Zidna rozeta, kromirana
- Brtva \varnothing 40 mm
- Pričvrсни materijal

Informacija za narudžbu

Broj artikla	Kratki naziv artikla
461.445.00.1	GIS traverza s ugradbenim sifonom

GIS montažna drvena ploča

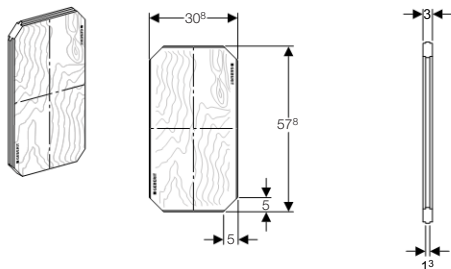

Namjena

- Za ugradnju u GIS sistem nosača
- Za ugradnju u GIS predzid u visini elemenata ili prostora
- Za ugradnju u GIS pregradu u visini elemenata ili prostora
- Za ugradnju u GIS otok
- Za učvršćenje teških konzolnih tereta, npr. ručki i držača, zidne ormare, toplinske akumulatore

Svojstva

- Vodootporna ploča
- Ploča od furnira
- Stabilnog oblika
- Može se podijeliti
- Može se montirati okomito i vodoravno

Karakteristike proizvoda

Materijal	Drvo
-----------	------

Informacija za narudžbu

Broj artikla	Kratki naziv artikla
461.035.00.1	GIS drvena ploča za teške konzolne terete

Pričvrščenja

GIS zidni spoj

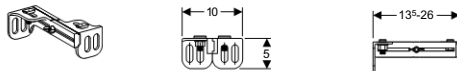

Namjena

- Za učvršćivanje i pričvršćivanje GIS sustava nosača na konstrukciju objekta
- Za pričvršćenje stražnje strane mehaničkim silama GIS montažnih elemenata u GIS sisteme nosača

Svojstva

- 2 elementa od tlačnog lijeva, predmontirana, mogu se kontinuirano ručno pomicati

Karakteristike proizvoda

Materijal	Lijevana slitina cinka
-----------	------------------------

Opseg isporuke

- Vijak s krilastom glavom M8
- 2 okretna svornjaka
- 2 matice M8
- Pričvrсни materijal

Informacija za narudžbu

Broj artikla	Kratki naziv artikla
461.015.00.1	GIS zidni spoj

Specijalni vijak M8

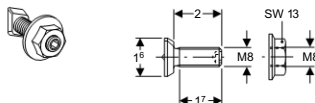

Namjena

- Za učvršćenje GIS montažnih elemenata na nosivu strukturu
- Za izradu dodatnih učvršćenja na GIS profilu

Svojstva

- Navoj M8

Opseg isporuke

- Matica M8

Informacija za narudžbu

Broj artikla	Kratki naziv artikla
461.006.00.1	Okretni svornjak M8

GIS pričvrсна kopča M10

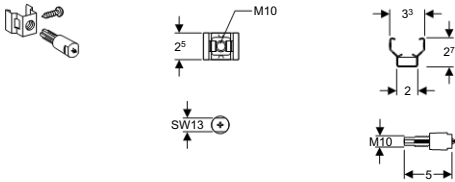

Namjena

- Za učvršćenje navojnih šipki na GIS profil
- Za učvršćenje dijelova instalacije i uređaja na GIS profil

Svojstva

- Pocinčano
- Navoj M10

Opseg isporuke

- Sigurnosni i utisni svornjak M10 za montažu osnovne konstrukcije

Informacija za narudžbu

Broj artikla	Kratki naziv artikla
461.004.00.1	GIS pričvrсна kopča M10

GIS metalna tipla i vijak



Namjena

- Za učvršćivanje GIS montažne ploče na GIS panelne ploče debljine 18 - 25 mm

Svojstva

- Pocinčano

Opseg isporuke

- Vijak M6

Informacija za narudžbu

Broj artikla	Kratki naziv artikla
465.029.00.1	Metalna tipla i vijak za šupljine

GIS sidreni vijak M8

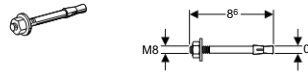

Namjena

- Za učvršćenje montažne ploče i zaštitne kutije slobodnih GIS zidova na sirovu konstrukciju objekta (beton)

Informacija za narudžbu

Broj artikla	Kratki naziv artikla
461.037.26.1	GIS sidreni vijak M8

GIS kutna ojačanja za slobodno stojeće zidove

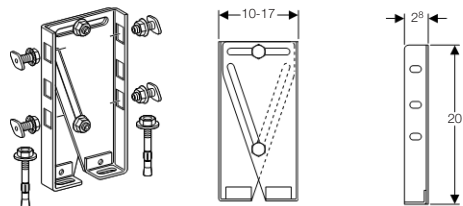

Namjena

- Za ojačavanje slobodnog GIS sistema nosača

Svojstva

- Pocinčano

Opseg isporuke

- 2 konzolna kutnika, predmontirana, pocinčana
- 4 okretna svornjaka
- 6 matica M8
- 2 teška sidra

Informacija za narudžbu

Broj artikla	Kratki naziv artikla
461.660.00.1	GIS kutna ojačanja za slobodno stojeće zidove

GIS podloga za zvučnu izolaciju



Namjena

- Za zvučno izoliranje tijela GIS sistema nosača uz konstrukciju objekta

Svojstva

- Samoljepljivo

Karakteristike proizvoda

Materijal	Pluto
-----------	-------

Informacija za narudžbu

Broj artikla	Kratki naziv artikla
461.014.00.1	GIS podloga za zvučnu izolaciju

GIS transportni osigurač

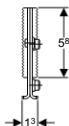
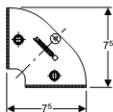

Namjena

- Za ojačavanje gotovih GIS sistema nosača

Svojstva

- Pocičano

Karakteristike proizvoda

Materijal	Čelik
-----------	-------

Opseg isporuke

- 2 inbus vijka M4

Informacija za narudžbu

Broj artikla	Kratki naziv artikla
461.089.00.1	GIS zaštita pri transportu

Ploče za oblaganje

GIS - gips ploča

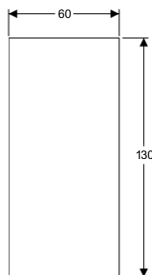

Namjena

- Za jednoslojno, okomito oblaganje pločama GIS sistema nosača

Svojstva

- Impregnirano
- Negorivo
- Konstrukcija od ekološki prihvatljivog materijala

Karakteristike proizvoda

Materijal	Gips-karton
-----------	-------------

Informacija za narudžbu

Broj artikla	Kratki naziv artikla
461.025.00.1	Panel-ploča 130 x 60 x 1,8 cm

GIS - WC gips-kartonski panel

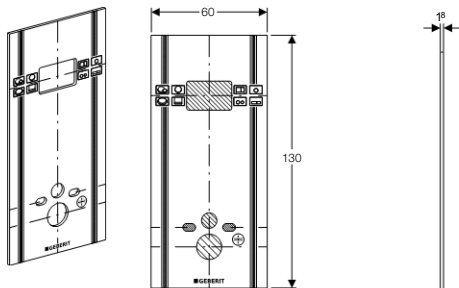

Namjena

- Za jednoslojno oblaganje pločama GIS elemenata za konzolnu WC-školjku

Svojstva

- Impregnirano
- Rupe za priključke za konzolnu WC školjku su već probušene
- Isječak za servisni otvor je pripremljen
- Negorivo

Karakteristike proizvoda

Materijal	Gips-karton
-----------	-------------

Informacija za narudžbu

Broj artikla	Kratki naziv artikla
461.058.00.1	GIS panel ploča za WC UP300, 130 x 60 x 1,8 cm

Vijak za gips



Namjena

- Za učvršćenje ploča i Aqua-ploča na GIS i Duofix sustav nosača

Svojstva

- Samorezni vijci 4,2 x 35 mm

Informacija za narudžbu

Broj artikla	Kratki naziv artikla
461.030.00.1	Vijak za gips

GIS - traka za odjeljivanje

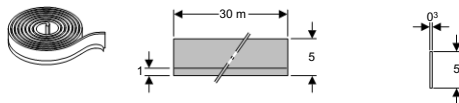

Namjena

- Za sprječavanje stvaranja pukotina između GIS panel-ploča odn. Aqua panel-ploča i konstrukcije objekta

Svojstva

- Samoljepljivo s jedne strane
- Trajno elastično
- Traka od pjenastog vinila

Informacija za narudžbu

Broj artikla	Kratki naziv artikla
461.036.00.1	GIS traka za odjeljivanje

Fugirna masa za gips ploče



Namjena

- Za izravnavanje panel-ploča i Aqua panel-ploča od Geberita bez oklopnih traka u područjima umjerene ili visoke vlage

Svojstva

- Impregnirano
- Praškasto
- Može se izbrusiti brusnim papirom
- Velika sposobnost zadržavanja vode
- Konstrukcija od ekološki prihvatljivog materijala

Informacija za narudžbu

Broj artikla	Kratki naziv artikla
464.015.00.1	Smjesa za fugiranje panel-ploča

Revizijski otvori

GIS revizijski poklopac

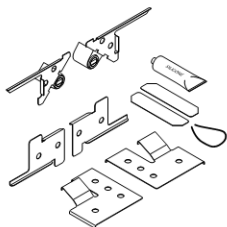

Namjena

- Za izradu servisnog otvora u GIS zidovima

Svojstva

- Veličina servisnog otvora 15 x 15 cm, do 0.5 m²
- Minimalna veličina pločica 15 x 15 cm

Opseg isporuke

- 2 kutnika za fuge s podesivim magnetima
- 2 kontaktna listića
- 2 para ovjesnih uređaja sa zaštitom od otkvačanja
- Silikonsko ljepilo
- Uzica za otvor

Informacija za narudžbu

Broj artikla	Kratki naziv artikla
461.043.00.1	GIS revizijski poklopac

GIS revizijska vrata

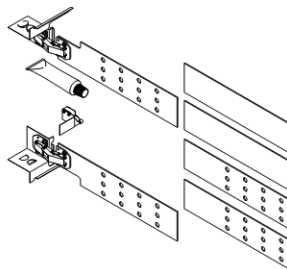

Namjena

- Za izradu servisnog otvora u GIS zidovima

Svojstva

- Veličina servisnog otvora 20 x 20 cm do 50 x 100 cm
- Minimalna veličina pločica 20 x 20 cm

Opseg isporuke

- 2 držača spojnice
- 4 vezna elementa
- Otvarač
- Silikonsko ljepilo

Informacija za narudžbu

Broj artikla	Kratki naziv artikla
461.044.00.1	GIS revizijska vrata

Cijevno pričvršćenje

Cijevna obujmica



Namjena

- Za učvršćenje plastičnih cijevi za odvodnju na GIS sistem nosača

Informacija za narudžbu

Broj artikla	dØ
363.050.00.1	50 - 56
366.050.00.1	90
367.050.00.1	110

GIS cijevna obujmica za cijevi d18-40 mm

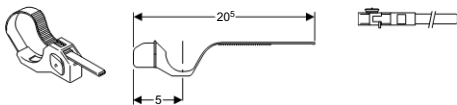

Namjena

- Za učvršćenje opskrbnih vodova na GIS sistem nosača
- Za uporabu s cijevima \varnothing 16 - 32 mm

Svojstva

- Podesivo \varnothing 16 - 40 mm

Informacija za narudžbu

Broj artikla	Kratki naziv artikla
461.070.00.1	GIS cijevna obujmica za cijevi d18 - 40 mm



