

Ispiranje start/stop, niska montaža	4.2
2-količinsko ispiranje, niska montaža, montaža na školjku	4.4
1-količinsko ispiranje, visoka montaža.	4.5
Cijevi za ispiranje / lukovi.	4.6
Dodatni dijelovi cijevi za ispiranje	4.7
ImpulsBasic330, Impuls350 / 360 / 380.	4.8
Dodatni dijelovi uljernih ventila	4.9
Impuls280 izljevni ventil	4.10
Impuls230 izljevni ventil	4.11
Dodatni dijelovi izljevnih ventila	4.11
Impuls590 unutarnje garniture vodokotlića	4.12
Izljevna garnitura	4.14
Brtve	4.14
Priključci za vodu, spojne cijevi	4.15
Gumbi za aktiviranje	4.15
Dodaci za montažu i pričvršćenje	4.16
Monolith	4.18



Geberit nazidni vodokotlići

Niska montaža

Ispiranje start/stop, niska montaža

AP110 nazidni vodokotlić, niskomontažni, priključak vode lijevo/centar/desno, 6 / 9 l

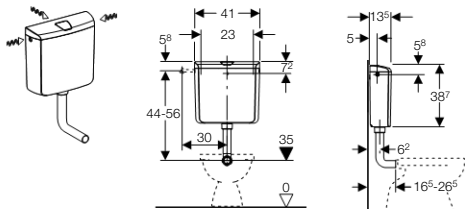

Namjena

- Za nazidnu montažu
- Za primjenu u privatnom i polujavnom prostoru

Svojstva

- Niska montaža
- Potpuno izoliran protiv rošenja
- Start/stop ispiranje
- Priključak vode lijevo, desno i iza u sredini
- ImpulsBasic330 uljevni ventil
- Niskošumni

Karakteristike proizvoda

Tvornički podešena količina vode za ispiranje	9 l
Količina vode za ispiranje	6 / 9 l
Vrijeme punjenja (9 l) kod radnog tlaka od 3 bara	50 s
Sila aktiviranja	< 17 N
Sila zaustavljanja aktiviranja	< 17 N

Opseg isporuke

- Isplavno koljeno 23 x 23 cm, ø 50/44 mm
- Pričvrсни materijal
- Armirano crijevo R 3/8"
- Nije sadržano: Kutni ventil R 1/2"

Informacija za narudžbu

Broj artikla	Boja
136.610.11.1	alpin bijela

AP112 nazidni vodokotlić, niskomontažni, priključak vode lijevo/centar/desno, 6 / 9 l

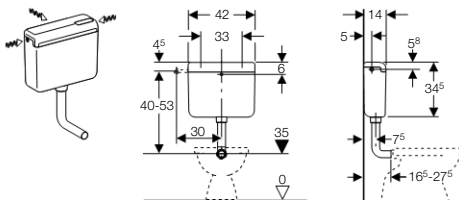

Namjena

- Za primjenu u privatnom i polujavnom prostoru
- Za nazidnu montažu

Svojstva

- Niska montaža (moguća visoka)
- Potpuno izoliran protiv rošenja
- Start/stop ispiranje
- Priključak vode lijevo, desno i iza u sredini
- ImpulsBasic330 uljevni ventil
- Niskošumni

Karakteristike proizvoda

Tvornički podešena količina vode za ispiranje	9 l
Količina vode za ispiranje	6 / 9 l
Vrijeme punjenja (9 l) kod radnog tlaka od 3 bara	50 s
Sila aktiviranja	< 17 N
Sila zaustavljanja aktiviranja	< 17 N

Opseg isporuke

- Isplavno koljeno 23 x 23 cm, ø 50/44 mm
- Pričvrсни materijal
- Armirano crijevo R 3/8"
- Potezni lančić
- Nije sadržano: Kutni ventil R 1/2"

Informacija za narudžbu

Broj artikla	Boja
136.230.10.1	bahama bež
136.230.11.1	alpin bijela
136.230.BK.1	bermuda

AP113 nazidni vodokotlić, niskomontažni, priključak vode lijevo/centar/desno, 6 l

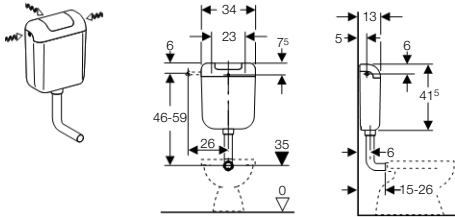

Namjena

- Za nazidnu montažu
- Za primjenu u privatnom i polujavnom prostoru

Svojstva

- Niska montaža
- Potpuno izoliran protiv rošenja
- Start/stop ispiranje
- Priključak vode lijevo, desno i iza u sredini
- ImpulsBasic330 uljevni ventil
- Niskošumni

Karakteristike proizvoda

Tvornički podešena količina vode za ispiranje	6 l
Količina vode za ispiranje	6 l
Vrijeme punjenja (6 l) kod radnog tlaka od 3 bara	35 s
Sila aktiviranja	< 17 N
Sila zaustavljanja aktiviranja	< 17 N

Opseg isporuke

- Isplavno koljeno 23 x 23 cm, ø 50/44 mm
- Pričvrсни materijal
- Armirano crijevo R 3/8"
- Nije sadržano: Kutni ventil R 1/2"

Informacija za narudžbu

Broj artikla	Boja
136.420.11.1	alpin bijela

AP127 nazidni vodokotlić, niskomontažni, priključak vode lijevo/centar/desno, 9 l

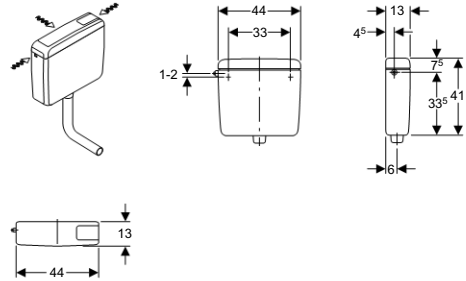

Namjena

- Za nazidnu montažu

Svojstva

- Niska montaža
- Potpuno izoliran protiv rošenja
- Start/stop ispiranje
- Tipka za start/stop funkciju, integrirana desno u poklopcu
- Priključak vode lijevo, desno i iza u sredini
- Impuls380 uljevni ventil
- Niskošumni

Karakteristike proizvoda

Tvornički podešena količina vode za ispiranje	9 l
Količina vode za ispiranje	6 / 9 l

Opseg isporuke

- Kutni ventil R 1/2"
- Isplavno koljeno 23 x 23 cm, ø 50/44 mm
- Priključna brtva ø 42/48 mm
- Pričvrсни materijal

Informacija za narudžbu

Broj artikla	Boja
127.000.11.1	alpin bijela



Geberit nazidni vodokotlići

2-količinsko ispiranje, niska montaža, montaža na školjku

2-količinsko ispiranje, niska montaža, montaža na školjku

AP117 nazidni vodokotlić, dvokoličinski, niskomontažni, 6 / 9 l

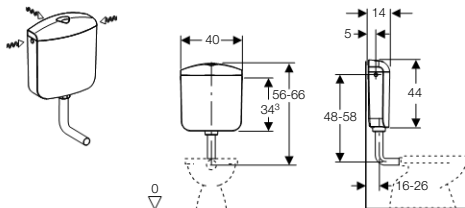

Namjena

- Za primjenu u privatnom i polujavnom prostoru
- Za nazidnu montažu

Svojstva

- Niska montaža
- Potpuno izoliran protiv rošenja
- Dvokoličinsko ispiranje
- Priključak vode 3/8" bočno desno/lijevo, iza u sredini, dolje desno/lijevo
- ImpulsBasic330 uljevni ventil
- Niskošumni

Karakteristike proizvoda

Tvornički podešena količina vode za ispiranje	6 i 3 l
Male količine vode za ispiranje	3 - 4 l
Velike količine vode za ispiranje	6 / 9 l
Vrijeme punjenja (6 l) kod radnog tlaka od 3 bara	35 s
Sila aktiviranja, mala tipka	< 20 N
Sila aktiviranja, velika tipka	< 20 N

Opseg isporuke

- Isplavno koljeno 23 x 23 cm, \varnothing 50/44 mm
- Pričvrtni materijal
- Armirano crijevo R 3/8"
- Nije sadržano: Kutni ventil R 1/2"

Informacija za narudžbu

Broj artikla	Boja
136.530.11.1	alpin bijela
136.530.10.1	bahama bež
136.530.BK.1	bermuda

AP140 nazidni vodokotlić, niskomontažni, 6 / 3 l, priključak vode lijevo/desno

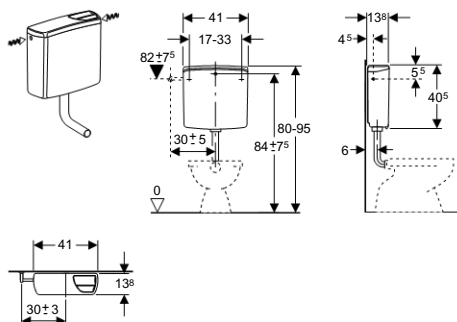

Namjena

- Za nazidnu montažu
- Za primjenu u privatnom i polujavnom prostoru

Svojstva

- Niska montaža
- Potpuno izoliran protiv rošenja
- Dvokoličinsko ispiranje
- Gumbi za dvokoličinsko ispiranje, integrirani desno u poklopku
- Priključak vode lijevo i desno
- Impuls380 uljevni ventil
- Niskošumni

Karakteristike proizvoda

Tvornički podešena količina vode za ispiranje	6 i 3 l
Male količine vode za ispiranje	3 - 4 l
Velike količine vode za ispiranje	6 / 9 l
Vrijeme punjenja (6 l) kod radnog tlaka od 3 bara	30 s
Sila aktiviranja, mala tipka	14,6 N
Sila aktiviranja, velika tipka	14,2 N
Priključna vrijednost	2,2 - 2,9 l/s

Opseg isporuke

- Kutni ventil R 1/2"
- Isplavno koljeno 23 x 23 cm, \varnothing 50/44 mm
- Priključna brtva \varnothing 42/48 mm
- Pričvrtni materijal

Informacija za narudžbu

Broj artikla	Boja
140.333.11.1	alpin bijela

AP128 monoblok vodokotlić, 6 / 4 l, priključak vode lijevo/desno

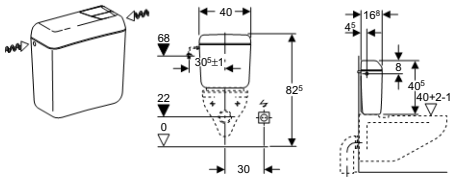

Namjena

- Za nazidnu montažu
- Za primjenu u privatnom i polujavnom prostoru

Svojstva

- Natični
- Potpuno izoliran protiv rošenja
- Dvokoličinsko ispiranje
- Gumbi za dvokoličinsko ispiranje, integrirani desno u poklopcu
- Priključak vode lijevo i desno
- Impuls380 uljevni ventil
- Niskošumni

Karakteristike proizvoda

Tvornički podešena količina vode za ispiranje	6 i 4 l
Male količine vode za ispiranje	3 / 4 l
Velike količine vode za ispiranje	6 / 9 l
Sila aktiviranja, mala tipka	13 N
Sila aktiviranja, velika tipka	12 N

Opseg isporuke

- Pričvrtni materijal
- Nije sadržano: Kutni ventil R 1/2"

Informacija za narudžbu

Broj artikla	Boja
128.310.11.1	alpin bijela

1-količinsko ispiranje, visoka montaža

AP127 nazidni vodokotlić, visokomontažni, priključak vode lijevo/desno, 9 l, lančić

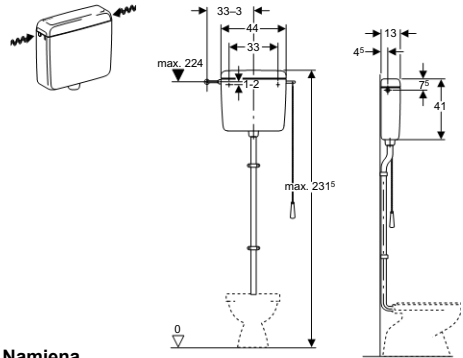

Namjena

- Za nazidnu montažu
- Za mehaničko daljinsko aktiviranje ispiranja

Svojstva

- Visokomontažni
- Potpuno izoliran protiv rošenja
- Jednokoličinsko ispiranje
- Poklopac bez tipke
- Priključak vode lijevo i desno
- Impuls380 uljevni ventil
- Niskošumni

Karakteristike proizvoda

Tvornički podešena količina vode za ispiranje	9 l
Količina vode za ispiranje	6 / 9 l

Opseg isporuke

- Potezni lančić
- Pričvrtni materijal
- Nije sadržano: Kutni ventil R 1/2"
- Nije sadržano: Zastojni uložak
- Nije sadržano: Isplavno koljeno

Informacija za narudžbu

Broj artikla	Boja
127.052.11.1	alpin bijela

Cijevi za ispiranje / lukovi

Isplavna garnitura za visokomontažni vodokotlić

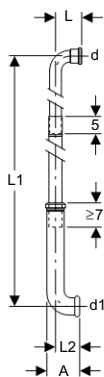
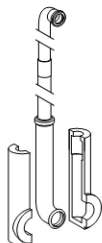

Namjena

- Za podžbukno spajanje visokomontažnih nazidnih vodokotlića s WC-om

Svojstva

- Teleskopski
- Trodijelni

Karakteristike proizvoda

Materijal	PE
-----------	----

Opseg isporuke

- 2 zaštitna čepa
- Izolacijska obloga
- Ljepilo

Informacija za narudžbu

Broj artikla	dØ	d1Ø	A	L	L1	L2	Boja
119.611.16.1	32	45	9,5	7,5	173	7	crna

Isplavno koljeno za nazidni vodokotlić

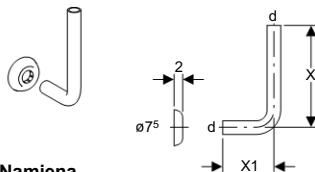

Namjena

- Za spajanje visokomontažnih nazidnih vodokotlića s međukomadom za ispiranje

Karakteristike proizvoda

Materijal	PVC
-----------	-----

Opseg isporuke

- Rozeta

Informacija za narudžbu

Broj artikla	dØ	X	X1	Boja
119.610.11.1	32	24	12	alpin bijela

Isplavna garnitura za spoj podnog WC-a, d 45 mm

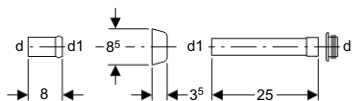
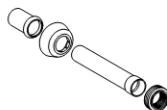

Namjena

- Za spajanje podžbuknih isplavnih cijevi s podnim WC-om

Karakteristike proizvoda

Materijal	PVC
-----------	-----

Opseg isporuke

- Priključna brtva

Informacija za narudžbu

Broj artikla	dØ	d1Ø	diØ	Boja
118.026.11.1	45	40	44	alpin bijela

Dodatni dijelovi cijevi za ispiranje

Ravna brtva isplavne cijevi



Informacija za narudžbu

Broj artikla	Kratki naziv artikla
891.212.00.1	Ravna brtva d54 x di48 x 6

Klizač isplavne cijevi



Informacija za narudžbu

Broj artikla	Boja
891.721.11.1	alpin bijela

Brtva ugradbene isplavne cijevi d 45



Karakteristike proizvoda

Materijal	EPDM
-----------	------

Informacija za narudžbu

Broj artikla	dØ
362.771.00.1	45

Gumene manžete

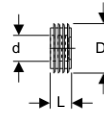

Namjena

- Za brtvljenje između isplavne cijevi i keramike

Informacija za narudžbu

Broj artikla	dØ	D	L
119.669.00.1	28	3,5	2,5
119.668.00.1	44	5,5	2,5

Raspršivač vode za čučavac



Namjena

- Za lijepljenje na isplavnu cijev promjera 32 mm

Informacija za narudžbu

Broj artikla	Boja
119.696.11.1	alpin bijela

Zaštitni čep

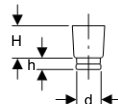

Informacija za narudžbu

Broj artikla	dØ	H	h	Boja
362.796.92.1	44,6	8	2	žuta

ImpulsBasic330, Impuls350 / 360 / 380

ImpulsBasic330 uljevni ventil za nazidni vodokotlič

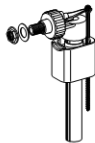

Namjena

- Za ugradnju u nazidni vodokotlič
- Za priključak vode bočno desno/lijevo
- Za zamjenu

Opseg isporuke

- Matica
- Brtva

Informacija za narudžbu

Broj artikla	Kratki naziv artikla
136.700.00.1	ImpulsBasic330, priključak vode 3/8"

Uljevni ventil ImpulsBasic 330, priključak vode odozdo, G 3/8"

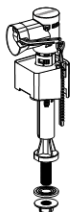

Namjena

- Za nazidne vodokotliče
- Za zamjenu

Opseg isporuke

- Brtva
- Matica

Informacija za narudžbu

Broj artikla	Kratki naziv artikla
136.727.00.1	ImpulsBasic330, priključak vode odozdo 3/8"

Impuls350 uljevni ventil za nazidni vodokotlič

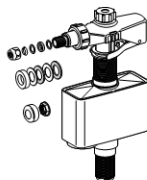

Namjena

- Za ugradnju u nazidni vodokotlič

Informacija za narudžbu

Broj artikla	Kratki naziv artikla
240.000.00.1	Impuls350

Impuls360 uljevni ventil za keramički vodokotlič, priključak vode odozdo

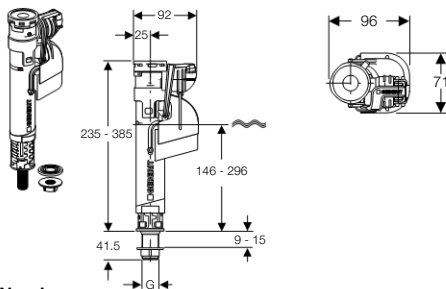

Namjena

- Za nazidne vodokotliče
- Za priključak vode odozdo
- Za priključak vode 3/8"

Svojstva

- Podesiv po visini

Karakteristike proizvoda

Dozvoljeni tlak vodovodne mreže	0,1 - 10 bar
Maks. radna temperatura vode	25 °C
Količina protoka kod 3 bara	0,16 l/s
Nivo buke kod 3 bara	14 dB(A)

Opseg isporuke

- Brtva
- Matica

Informacija za narudžbu

Broj artikla	G
281.204.00.1	3/8"

Impuls380 uljevni ventil za nazidni vodokotlić

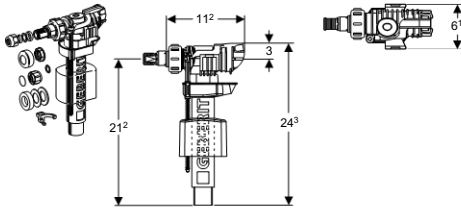

Namjena

- Za punjenje vodokotlića
- Za primjenu s obrađenom vodom (kišnicom), kad je umetnut filterski sistem
- Za primjenu s morskom vodom (dijelovi od mesinga moraju biti otporni na odcinčavanje)
- Za primjenu s čistom pitkom vodom
- Za ugradnju u nazidni vodokotlić
- Nije pogodno za primjenu s vodom povišenog sadržaja klora (bazeni, itd.)
- Nije pogodno za primjenu sredstava za čišćenje, dezinfekciju i bojanje u vodokotliću (dodatne informacije kod tvrtke Geberit)

Svojstva

- Visina punjenja podesiva
- Ventil otvara nakon opadanja razine vode od 20 mm

Karakteristike proizvoda

Dozvoljeni tlak vodovodne mreže	0,1 - 10 bar
Maks. radna temperatura vode	25 °C
Količina protoka kod 0,5 bara	0,07 l/s
Količina protoka kod 3 bara	0,19 l/s
Nivo buke kod 3 bara	12 dB(A)
Nivo buke kod 5 bara	18 dB(A)
Hidraulički udar kod 6 bara	+1 bar

Opseg isporuke

- Adapter
- Spojni element s konusnim navojem
- Distancer
- Set brtvi distancera

Informacija za narudžbu

Broj artikla	Kratki naziv artikla
240.715.00.1	Unifil univerzalni hidraulički uljevni ventil Impuls380

Dodatni dijelovi uljernih ventila

Set brtvi za Impuls350 uljevni ventil

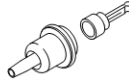

Informacija za narudžbu

Broj artikla	Kratki naziv artikla
240.182.00.1	Set brtvi za Impuls350

Set brtvi za Impuls380 uljevni ventil



Informacija za narudžbu

Broj artikla	Kratki naziv artikla
240.771.00.1	Set brtvi za Impuls380

Ekscentar priključak za Impuls380 uljevni ventil

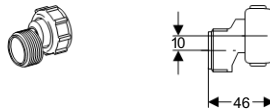

Informacija za narudžbu

Broj artikla	Kratki naziv artikla
240.711.00.1	Ekscentar priključak za Impuls380

Kontra matica uljernih ventila 3/8"



Informacija za narudžbu

Broj artikla	Kratki naziv artikla
891.196.00.1	Protumatica G 3/8"

Impuls280 izjevni ventil

Impuls280 izjevni ventil za keramički vodokotlić, dvokoličinsko ispiranje

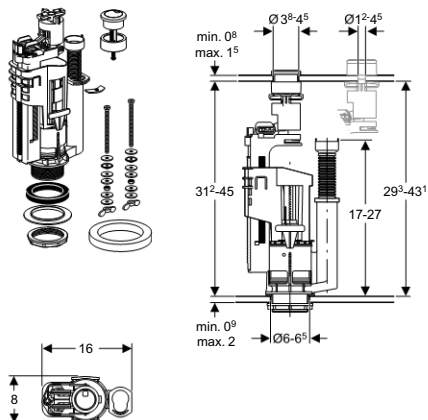

Namjena

- Za ugradnju u keramički vodokotlić

Svojstva

- Preljevna cijev podesiva po visini
- Količina vode za ispiranje može se podesiti ovisno o zapremini vodokotlića
- Dvokoličinski gumb za aktiviranje s navojnom šipkom za pričvršćivanje poklopca vodokotlića
- Dvokoličinsko ispiranje

Karakteristike proizvoda

Sila aktiviranja	18 N
Dozvoljeni tlak vodovodne mreže	0,2 - 10 bar
Maks. radna temperatura vode	25 °C
Velike količine vode za ispiranje	6 / 9 l
Male količine vode za ispiranje	3 - 4 l

Opseg isporuke

- Dvokoličinski izjevni ventil
- Gumb za dvokoličinsko ispiranje s rozetom
- Pričvrtni materijal

Informacija za narudžbu

Broj artikla	Boja
282.350.KD.1	sjajno kromirani/plavi

Impuls280 izjevni ventil za keramički vodokotlić, start-stop

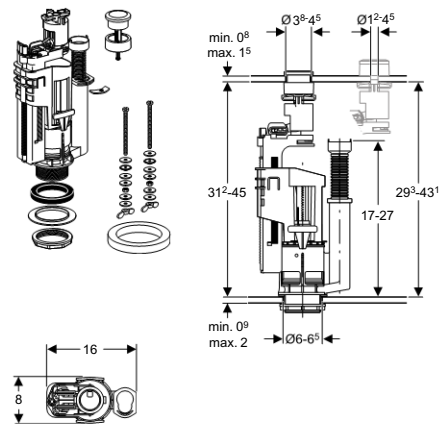

Namjena

- Za ugradnju u keramički vodokotlić

Informacija za narudžbu

Broj artikla	Boja
282.050.21.1	sjajni krom

Impuls230 izljevni ventil

ImpulsBasic230, dvokoličinski izljevni ventil

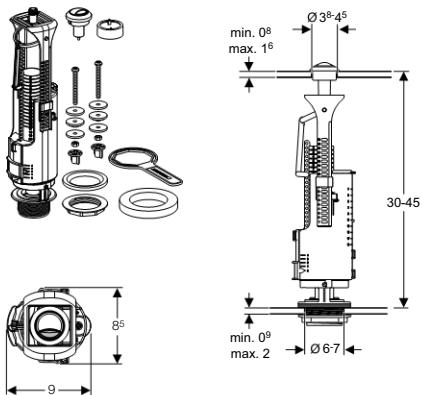

Namjena

- Za ugradnju u keramički vodokotlić

Svojstva

- Preljevna cijev se može skratiti po dužini
- Veliku i malu količinu vode za ispiranje može se podesiti ovisno o zapremini vodokotlića
- Dvokoličinski gumb za aktiviranje s navojnom šipkom za pričvršćivanje poklopca vodokotlića
- Dvokoličinsko ispiranje

Karakteristike proizvoda

Sila aktiviranja	18 N
Velike količine vode za ispiranje	6 - 9 l
Male količine vode za ispiranje	3 - 4,5 l

Opseg isporuke

- Dvokoličinski izljevni ventil
- Gumb za aktiviranje dvokoličinskog ispiranja s rozetom
- Pričvrtni materijal

Informacija za narudžbu

Broj artikla	Boja
136.900.21.1	sjajni krom

Dodatni dijelovi izljevnih ventila

Preljevna cijev izljevnog ventila, keramički vodokotlić



Namjena

- Za ugradnju u keramički vodokotlić

Opseg isporuke

- Nosač ventila
- Brtva

Informacija za narudžbu

Broj artikla	Kratki naziv artikla
240.278.00.1	Preljevna cijev s nosačem ventila
240.162.00.1	Preljevna cijev

Set za produljenje za Impuls280



Opseg isporuke

- 2 produžetka vlačne motke
- Produžetak kućišta

Informacija za narudžbu

Broj artikla	Kratki naziv artikla
274.600.00.1	Set za produljenje

Adapter za košaru izljevog ventila Impuls240



Informacija za narudžbu

Broj artikla	Kratki naziv artikla
274.601.00.1	Adapter za košaru izljevog ventila Impuls240

Mostić izljevog ventila, Impuls sistem ispiranja



Informacija za narudžbu

Broj artikla	Kratki naziv artikla
240.505.00.1	Mostić izljevog ventila Impuls

Čep za AP vodokotliće

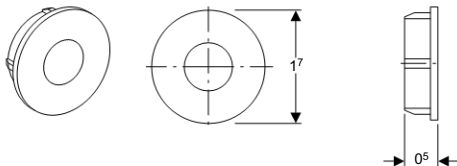

Informacija za narudžbu

Broj artikla	Kratki naziv artikla
240.031.00.1	Čep za AP vodokotliće

Impuls590 unutarnje garniture vodokotlića

Impuls590 start / stop garnitura za keramički vodokotlić, bočni priključak vode, 3/8"

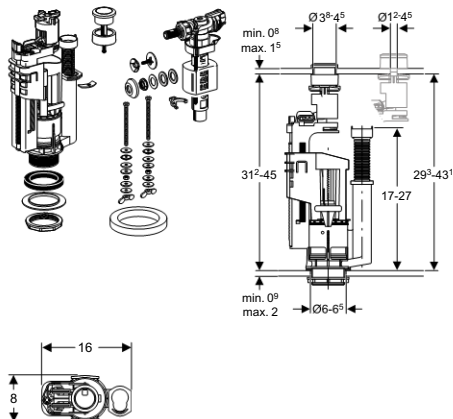

Namjena

- Za ugradnju u keramički vodokotlić

Svojstva

- Preljevna cijev podesiva po visini
- Tipka za start/stop funkciju, plava
- Količina vode za ispiranje može se podesiti na 6 ili 9 l
- Priključak vode 3/8" bočno lijevo / desno

Informacija za narudžbu

Broj artikla	Boja
283.050.21.1	sjajni krom

Impuls590

Impuls590 dvokoličinska garnitura za keramički vodokotlič, s Impuls380 uljevnim ventilom, 3/8"

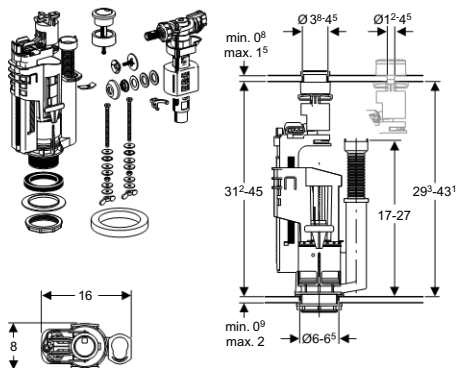

Namjena

- Za ugradnju u keramički vodokotlič

Svojstva

- Dvokoličinsko ispiranje
- Priključak vode 3/8" bočno desno/lijevo

Opseg isporuke

- Dvokoličinski izljevni ventil
- Gumb za dvokoličinsko ispiranje s rozetom
- Impuls380 uljevni ventil
- Pričvrtni materijal

Informacija za narudžbu

Broj artikla	Boja
283.350.KD.1	sjajno kromirani/plavi

ImpulsBasic530 garnitura za keramičke vodokotliče, s ImpulsBasic330 uljevnim ventilom, 3/8"

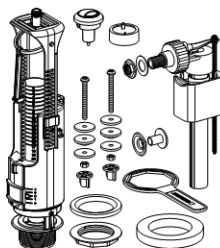

Namjena

- Za priključak vode bočno desno/lijevo
- Za ugradnju u keramički vodokotlič

Svojstva

- Dvokoličinsko ispiranje
- ImpulsBasic330 uljevni ventil

Opseg isporuke

- Dvokoličinski izljevni ventil
- Gumb za dvokoličinsko ispiranje s rozetom
- Pričvrtni materijal

Informacija za narudžbu

Broj artikla	Boja
136.932.21.1	sjajni krom

Izjevna garnitura

Izjevni ventil Univerzal za nazidni vodokotlić



Informacija za narudžbu

Broj artikla	Kratki naziv artikla
240.113.00.1	Izjevni ventil Univerzal

Dvokoličinski izjevni ventil za Impuls280

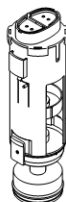

Informacija za narudžbu

Broj artikla	Kratki naziv artikla
240.280.00.1	Dvokoličinski izjevni ventil za Impuls280

Brtve

Ravna brtva izljevnog ventila

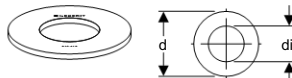

Informacija za narudžbu

Broj artikla	dØ	diØ
816.179.00.1	58	32
816.418.00.1	63	32
891.015.00.1	63	23

Ravna brtva



Informacija za narudžbu

Broj artikla	Kratki naziv artikla
813.812.00.1	Ravna brtva EPDM d110 x di84 x 14

Priključci za vodu, spojne cijevi

Set za preradu priključka vode u sredinu za vodokotlić AP140

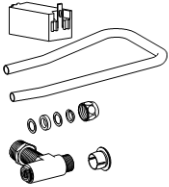

Namjena

- Za priključak vode otraga u sredini
- Za priključak vode 3/8" i 1/2"

Svojstva

- Priključak vode lijevo i desno

Opseg isporuke

- Kutni ventil R 3/8"
- Prijelaz R 3/8" x R 1/2"
- Čep
- Nosač ventila
- Spojni luk
- Spojni element s konusnim navojem

Informacija za narudžbu

Broj artikla	Kratki naziv artikla
240.297.00.1	Set za preradu za AP140

Priključna cijev s brtvama



Namjena

- Za priključak vode otraga u sredini
- Za nazidni vodokotlić s priključkom vode, lijevo/desno

Informacija za narudžbu

Broj artikla	Kratki naziv artikla
240.069.00.1	Priključna cijev L = 285, s maticom 3/8", komplet

Priključna cijev za Impuls380 uljevni ventil



Informacija za narudžbu

Broj artikla	Kratki naziv artikla
240.166.00.1	Priključna cijev L = 400, s niplom 3/8", Impuls380

Gumbi za aktiviranje

Gumb za aktiviranje, naliježući, za Impuls240, jednokoličinsko start-stop ispiranje

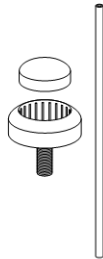

Informacija za narudžbu

Broj artikla	Boja
240.164.21.1	sjajni krom

Gumb za aktiviranje, utisnuti, za Impuls240, jednokoličinsko start-stop ispiranje

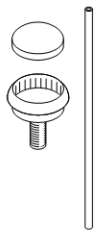

Informacija za narudžbu

Broj artikla	Boja
240.163.21.1	sjajni krom

Gumb za dvokoličinsko ispiranje, izljevni ventil keramičkog vodokotlića, rezervni dio



Namjena

- Za ugradnju u keramički vodokotlić
- Za pokretanje dvokoličinskog ispiranja

Opseg isporuke

- Rozeta

Informacija za narudžbu

Broj artikla	Boja
241.800.KD.1	sjajno kromirani/plavi

Gumb za jednokoličinsko start-stop ispiranje, izljevni ventil keramičkog vodokotlića, rezervni dio



Informacija za narudžbu

Broj artikla	Boja
241.820.21.1	sjajni krom

Tipka s vodilicom keramičkog vodokotlića



Informacija za narudžbu

Broj artikla	Boja
213.738.21.1	sjajni krom

Dodaci za montažu i pričvršćenje

Učvršćenje poklopca za izljevni ventil Impuls240

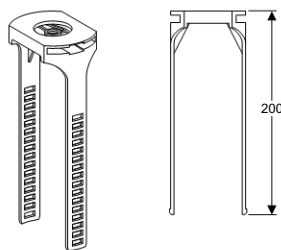

Informacija za narudžbu

Broj artikla	Kratki naziv artikla
240.159.00.1	Učvršćenje poklopca izljevnog ventila Impuls240

Učvršćenje poklopca za izljevni ventil Impuls280

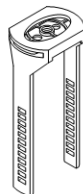

Informacija za narudžbu

Broj artikla	Kratki naziv artikla
240.276.00.1	Učvršćenje poklopca za izljevni ventil Impuls280

Manžeta



Informacija za narudžbu

Broj artikla	Kratki naziv artikla
894.320.00.1	Manžeta EPDM d45 x di34 x 29

Poluga za tipku za nazidni vodokotlić

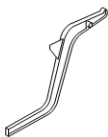

Informacija za narudžbu

Broj artikla	Boja
889.205.93.1	prirodna plastika

Zastojni uložak nazidnog vodokotlića

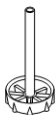

Informacija za narudžbu

Broj artikla	Kratki naziv artikla
217.807.00.1	Zastojni uložak nazidnog vodokotlića

Zastojni uložak za AP140 nazidni vodokotlić



Namjena

- Za uporabu s nazidnim vodokotlićem AP140

Informacija za narudžbu

Broj artikla	Kratki naziv artikla
240.344.00.1	Zastojni uložak vodokotlića AP140

Poluga za pražnjenje keramičkog vodokotlića

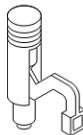

Informacija za narudžbu

Broj artikla	Kratki naziv artikla
813.739.00.1	Poluga za pražnjenje keramičkog vodokotlića

Pričvrсни set keramičkog vodokotlića

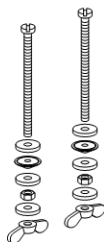

Informacija za narudžbu

Broj artikla	Kratki naziv artikla
217.869.00.1	Pričvrсни set keramičkog vodokotlića

Geberit nazidni vodokotlići

Monolith

Monolith

Monolith, element za podnu WC školjku
(back to wall) **NOVO**

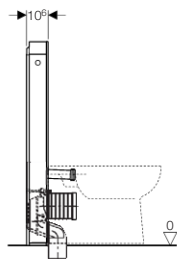
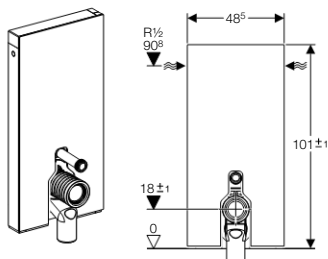

Namjena

- Za zamjenu podnih WC-a postavljenim nazidnim vodokotlićem
- Za uporabu kod podnih priključaka kanalizacije
- Za montažu na gotovi pod
- Za ugradnju kod renoviranja

Svojstva

- Samostojeći montažni element
- Tolerancija visine do 2 cm
- Dvokoličinsko ispiranje
- Količina vode za ispiranje može se podesiti
- Potpuno izoliran protiv rošenja
- Priključak vode s lijeve ili desne strane bočno

Karakteristike proizvoda

Dozvoljeni tlak vodovodne mreže	0,1 - 10 bar
Maks. radna temperatura vode	25 °C
Tvornički podešena količina vode za ispiranje	6 i 3 l
Velike količine vode za ispiranje	4,5 / 6 l

Opseg isporuke

- Element vodokotlića s prednjom i bočnom oplatom
- Set priključka vode s kutnim ventilom
- Isplavno koljeno 23 x 23 cm, ø 50/44 mm
- P izljevno koljeno, PP, ø 90 mm
- Prijelazna redukcija, PE-HD, ø 90/110 mm
- Brtva EPDM
- Pričvrсни materijal za na zid

Informacija za narudžbu

Broj artikla	Boja
113.003.SI.1	Staklo, bijelo/aluminij
113.003.SJ.1	Staklo, crno/aluminij
113.003.SK.1	Staklo, boja metvice/plastika, bijela

Monolith modul za viseću školjku, odvod u zid **NOVO**

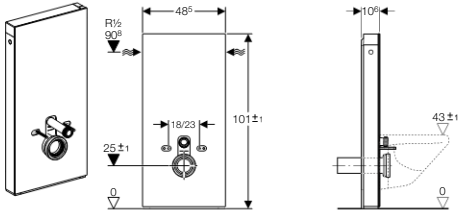

Namjena

- Za zamjenu monoblok WC-a
- Za upotrebu kod odvoda u zid, os odvoda veća od 23 cm
- Za montažu na gotovi pod
- Za ugradnju kod renoviranja

Svojstva

- Samostojeći montažni element
- Tolerancija visine do 2 cm
- Dvokoličinsko ispiranje
- Količina vode za ispiranje može se podesiti
- Potpuno izoliran protiv rošenja
- Priključak vode lijevo ili desno s donje strane

Karakteristike proizvoda

Dozvoljeni tlak vodovodne mreže	1 - 10 bara
Maks. radna temperatura vode	25 °C
Tvornički podešena količina vode za ispiranje	6 i 3 l
Velike količine vode za ispiranje	4,5 / 6 l

Opseg isporuke

- Element vodokotlića s prednjom i bočnom oplatom
- Set priključka vode s kutnim ventilom
- Isplavno koljeno 23 x 23 cm, ø 50/44 mm
- WC nastavci za odvod, PE-HD, ø 90 mm
- Prijelazna redukcija, PE-HD, ø 90/110 mm
- 2 navojne šipke M12 za pričvršćivanje keramike
- Pričvrtni materijal za na zid
- Pričvrtni materijal za konzolni WC

Informacija za narudžbu

Broj artikla	Boja
131.021.SI.1	Staklo, bijelo/aluminij
131.021.SJ.1	Staklo, crno/aluminij
131.021.SK.1	Staklo, boja metvice/plastika, bijela

Monolith sanitarni modul za AquaClean 8000 **NOVO**

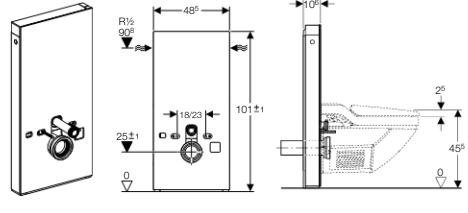

Namjena

- Za zamjenu monoblok WC-a
- Za upotrebu kod odvoda u zid, os odvoda veća od 23 cm
- Za montažu na gotovi pod
- Za ugradnju kod renoviranja

Svojstva

- Samostojeći montažni element
- Tolerancija visine do 2 cm
- Dvokoličinsko ispiranje
- Količina vode za ispiranje može se podesiti
- Potpuno izoliran protiv rošenja
- Priključak vode s lijeve ili desne strane bočno

Karakteristike proizvoda

Dozvoljeni tlak vodovodne mreže	0,1 - 10 bar
Maks. radna temperatura vode	25 °C
Tvornički podešena količina vode za ispiranje	6 i 3 l
Velike količine vode za ispiranje	4,5 / 6 l

Opseg isporuke

- Element vodokotlića s prednjom i bočnom oplatom
- Set priključka vode s kutnim ventilom
- Isplavno koljeno 23 x 23 cm, ø 50/44 mm
- WC nastavci za odvod, PE-HD, ø 90 mm
- Prijelazna redukcija, PE-HD, ø 90/110 mm
- 2 navojne šipke M12 za pričvršćivanje keramike
- Pričvrtni materijal za na zid
- Pričvrtni materijal za konzolni WC

Informacija za narudžbu

Broj artikla	Boja
131.023.SI.1	Staklo bijelo / Aluminij
131.023.SJ.1	Staklo crno / Aluminij



Geberit nazidni vodokotlići

Monolith

MonolithWC-Set za priključak vode 3/8" -
bočni priključak **NOVO**



Namjena

- Za priključak vode bočno desno/lijevo

Informacija za narudžbu

Broj artikla	Boja
131.071.21.1	sjajni krom

MonolithWC-Set za priključak vode
1/2" & 3/8" - priključak ispod **NOVO**



Namjena

- Za uporabu kod donjeg priključka vode

Informacija za narudžbu

Broj artikla	Kratki naziv artikla
131.074.00.1	MonolithWC-Set za priključek vode 1/2/8- priključak ispod

MonolithWC-Priključni set za podnu školjku
s P izljevnim koljenom **NOVO**



Namjena

- Za priključivanje podnog WC-a na podni odvod

Opseg isporuke

- P izljevno koljeno, PP, ø 90 mm
- Prijelazna redukcija, PE-HD, ø 90/110 mm
- Brtva EPDM
- Pričvrсни materijal

Informacija za narudžbu

Broj artikla	Boja
131.081.11.1	alpin bijela

MonolithWC-Priključni set za podnu školjku
s 90° koljenom **NOVO**



Namjena

- Za priključivanje podnog WC-a na podni odvod

Opseg isporuke

- WC izljevno koljeno, PE-HD, ø 90 mm
- Prijelazna redukcija, PE-HD, ø 90/110 mm
- Brtva EPDM
- Pričvrсни materijal

Informacija za narudžbu

Broj artikla	Boja
131.082.16.1	crna

MonolithWC-Priključak podne školjke na zidni odvod **NOVO**



Namjena

- Za priključivanje podnog WC-a na zidni odvod

Opseg isporuke

- WC nastavci za odvod, PE-HD, \varnothing 90 mm
- Prijelazna redukcija, PE-HD, \varnothing 90/110 mm

Informacija za narudžbu

Broj artikla	Boja
131.083.16.1	crna

MonolithWC-Etažirani priključak podne školjke na zidni odvod **NOVO**



Namjena

- Za ujednačavanje pomaka između WC priključka i zidnog odvoda

Opseg isporuke

- WC nastavci za odvod, 3 cm spuštene, PE-HD, \varnothing 90 mm

Informacija za narudžbu

Broj artikla	Boja
131.085.11.1	alpin bijelo

MonolithWC-Prijelazno koljeno za priključak viseće školjke na podni odvod **NOVO**

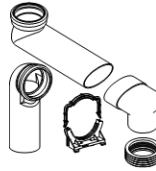

Namjena

- Za priključivanje konzolne WC školjke na podni odvod

Opseg isporuke

- Prijelazno koljeno, PVC
- WC izljevano koljeno, PE-HD, \varnothing 90 mm

Informacija za narudžbu

Broj artikla	Boja
131.088.29.1	siva

Prednja obloga za Monolith sanitarni modul za podnu WC školjku **NOVO**

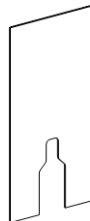

Informacija za narudžbu

Broj artikla	Boja
242.382.SF.1	Staklo bijelo
242.382.SG.1	Staklo crno
242.382.SH.1	Staklo zelenkasto



Geberit nazidni vodokotlići

Monolith

Monolith, set za preradu za AqClean 8000 **NOVO**

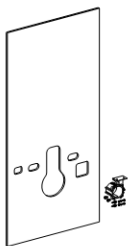

Namjena

- Za preradu monolita za zidni WC u monolit za Geberit AquaClean 8000

Opseg isporuke

- Oplata fronte
- Kutija za el. priključak

Informacija za narudžbu

Broj artikla	Boja
131.101.SF.1	Staklo, bijelo
131.101.SG.1	Staklo, crno

Priključni set AqClean na Monolith **NOVO**



Namjena

- Za preradu monolita za stajajući WC i zidni WC u Geberit AquaClean

Opseg isporuke

- Bočna oplata
- Kutni ventil R 1/2"
- 2 armirana crijeva R 3/8"
- Y-odvojak
- Priključni materijal

Informacija za narudžbu

Broj artikla	Boja
131.102.TA.1	brušeni aluminij
131.102.IR.1	bijela laminirana

Monolith noge, set

NOVO

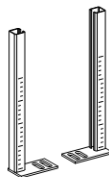

Namjena

- Za oslanjanje elementa na pod kod postave ispred nenosivih zidova

Informacija za narudžbu

Broj artikla	Kratki naziv artikla
131.104.00.1	Monolith noge

Monolith dodatni oslonac za školjke s manjom zadnjom stijenom **NOVO**

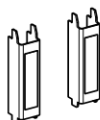

Informacija za narudžbu

Broj artikla	Kratki naziv artikla
131.105.00.1	Podloga za malu školjku uz MLith WC